

後付けが出来て簡単施工!!

スノーゲン7・30・H(落雪対策金具)

垂直積雪量50cm以下の地域に於いて、急激な落雪を緩和する製品です。

金具の高さは太陽光発電パネルの採光性を損いにくい「7mm」。

夏至・冬至で一番不利になる場合の日射条件を東面・西面・南面で検証し、金具の影の影響が及びにくい高さ7mmに設定。

※設置地域・方角により影響が出る場合があります。

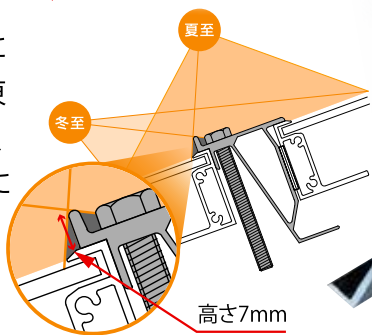

スノーゲン7



適合条件

モジュール厚 32~50mm フランジレスタイプ

モジュール間 W=7mm

STEP 1

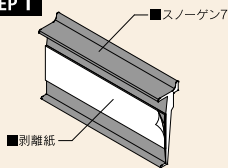

ブチルシートの剥離紙を剥がす。

STEP 2

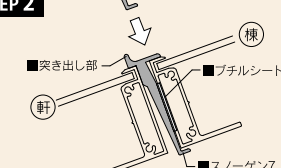

モジュールの隙間に差込み、金具をモジュールに貼り付ける。

STEP 3

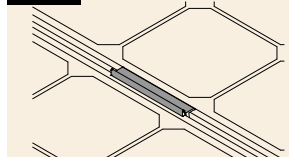

完成!

スノーゲン30



適合条件

モジュール厚 32~50mm フランジレスタイプ

モジュール間 W=30mm

STEP 1

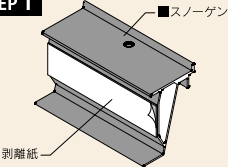

ブチルシートの剥離紙を剥がす。

STEP 2

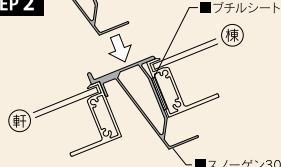

モジュールの隙間に差込み、金具をモジュールに貼り付ける。

STEP 3

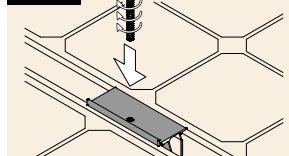

ボルトをねじ入れる。

スノーゲンH



適合条件

モジュール厚 35mm フランジ(下部)タイプ

モジュール間 W=15~17mm

STEP 1

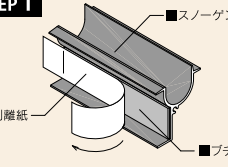

ブチルシートの剥離紙を剥がす。

STEP 2

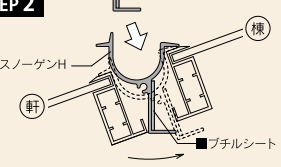

モジュールの隙間に差込み、金具をモジュールに貼り付ける。

STEP 3

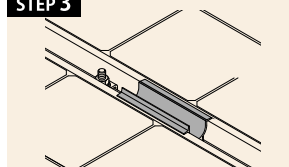

完成!

太陽光発電システム架台と屋根副資材の専門メーカー

技術営業部

【TEL】0566-52-6132 【FAX】0566-52-0711

【E-mail】pvinfo@yanegiken.com

株式会社 屋根技術研究所

〒444-1324 愛知県高浜市碧海町二丁目1番地13

詳しくはWebで!

屋根技研

検索

~屋根副資材から太陽光発電システム架台まで十分な品揃え~

屋根技研通販サイト
Yahnest「ヤーネスト」

<https://www.yahnest.com>

